

Teleskopschiebetür EI₂ 30 C2 Sa (1- flügelig)

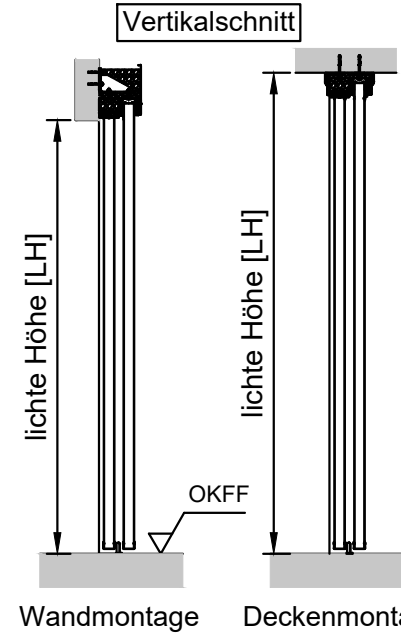
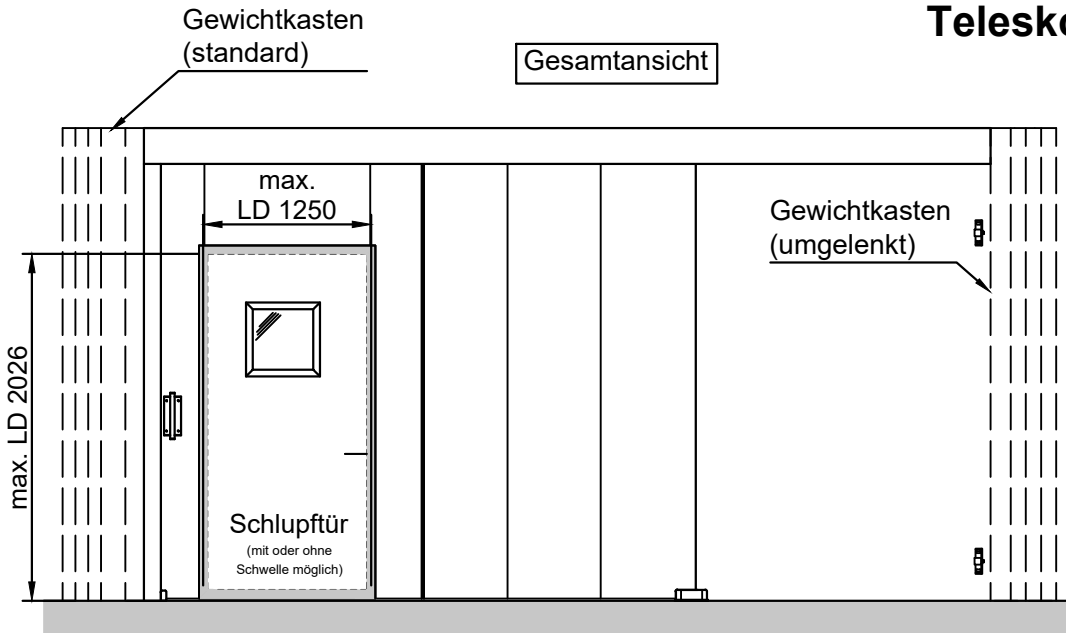

- Wandstärken / Wandarten:** (min. EI30)
- ≥ 115 bei Beton
 - ≥ 115 bei Mauerwerk
 - ≥ 150 bei Porenbeton
 - geschützte Tragkonstruktion aus Stahl

In Absprache auch größere Ausführungen möglich!

Zur detaillierten Planung bitte das Planungshandbuch verwenden!

Größentabelle				
Anforderung	LB [mm] max.	LH [mm] max.	Fläche [m²] max.	Fugenlänge [m] max.
EI ₂ 30 C2 Sa	8700	5000	43,5	-

2-teilig:

Horizontalschnitt

Gegengewicht standard

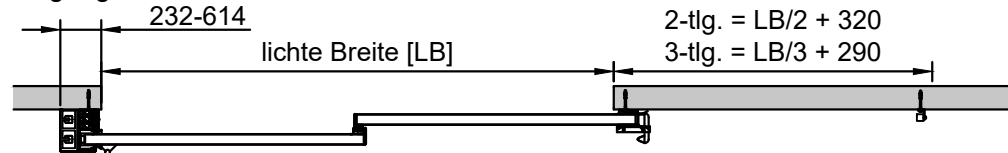

Gegengewicht umgelenkt

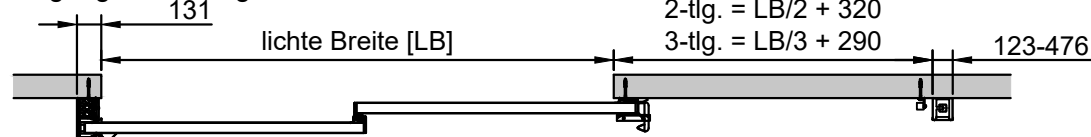

stumpfer Einlauf

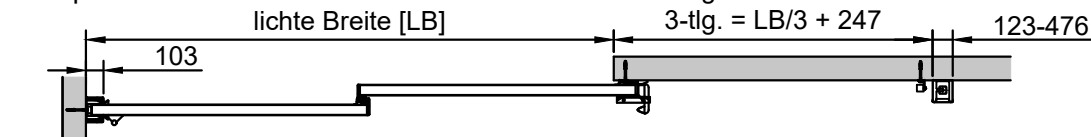

ohne Einlauf

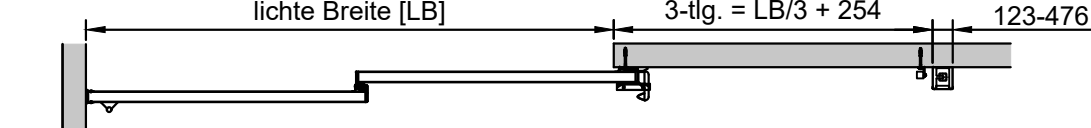

Seitenklappe "optional"

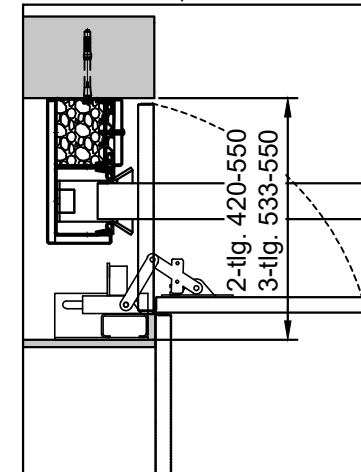

Deckenklappe "optional"

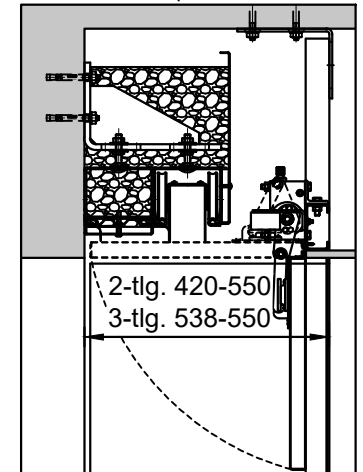

3-teilig: (mehrtellige Ausführungen auf Anfrage möglich)

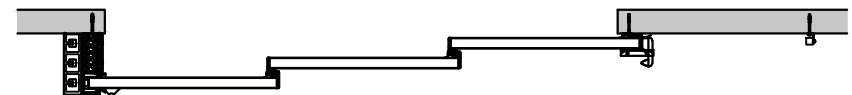

Alle Angaben und Abbildungen unverbindlich. Technische Änderungen vorbehalten. Abweichende Abmessungen auf Anfrage.