

Schiebetor EI₂ 30 C2 S_a / S₂₀₀ (1-flügelig)

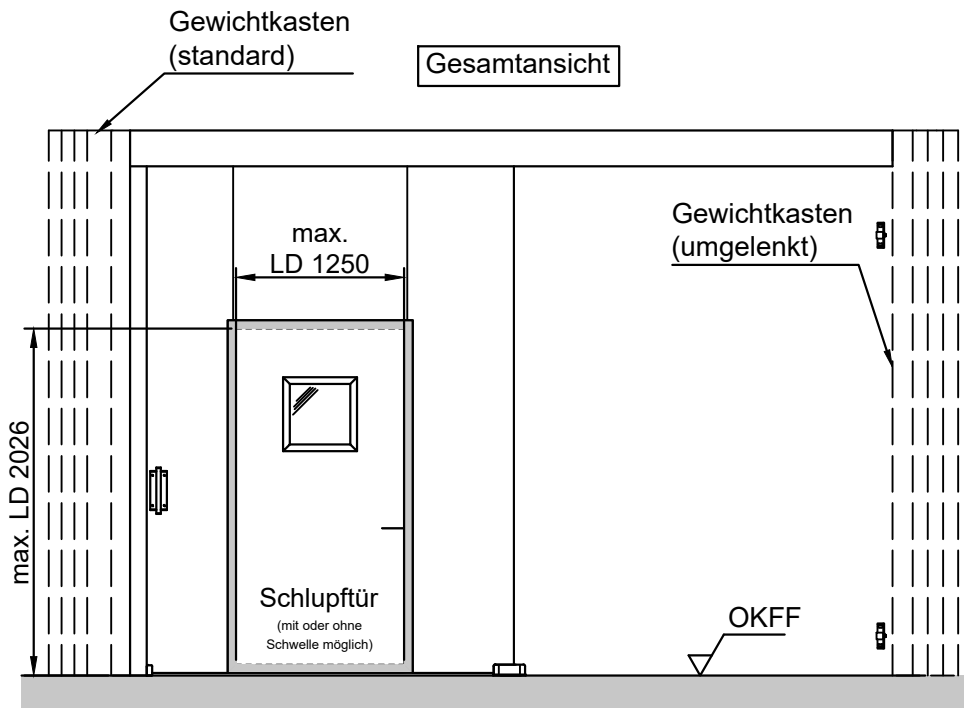

Vertikalschnitt

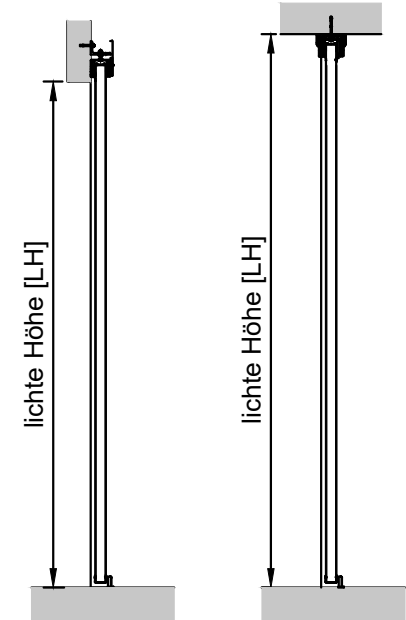

- Wandstärken / Wandarten:** (min. EI30)
- ≥ 115 bei Beton
 - ≥ 115 bei Mauerwerk
 - ≥ 150 bei Porenbeton
 - geschützte Tragkonstruktion aus Stahl

In Absprache auch größere Ausführungen möglich!

Zur detaillierten Planung bitte das Planungshandbuch verwenden!

| Größentabelle | | | | |
|--|--------------|--------------|-------------------------------|---------------------|
| Anforderung | LB [mm] max. | LH [mm] max. | Fläche [m ²] max. | Fugenlänge [m] max. |
| EI ₂ 30 C2 S _a | 17400 | 8312,5 | 61,99 | - |
| EI ₂ 30 C2 S ₂₀₀ | 17400 | 8312,5 | 35,97* | 23,99* |

* In Kombination mit Tür/en oder ohne Einlauf ändert sich der Wert! (siehe Planungshandbuch)

Gegengewicht standard Horizontalschnitt

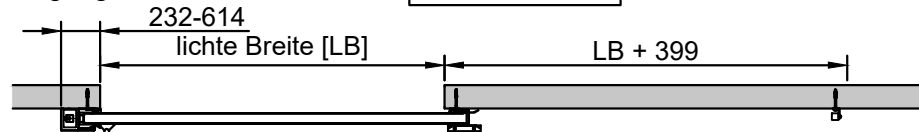

Gegengewicht umgelenkt

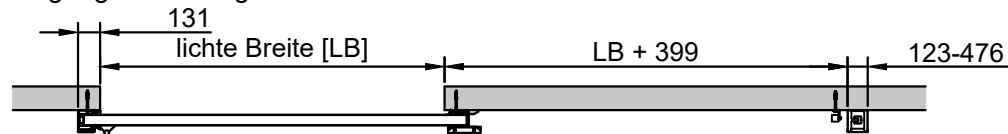

stumpfer Einlauf

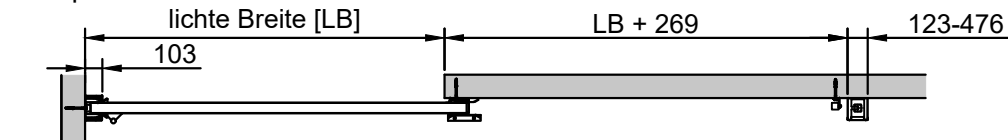

ohne Einlauf

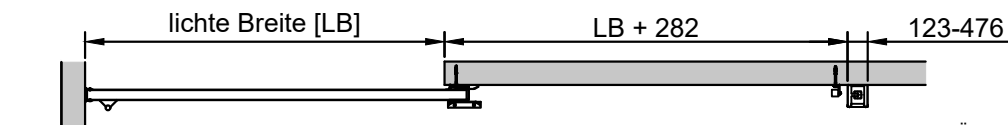

Seitenklappe "optional"

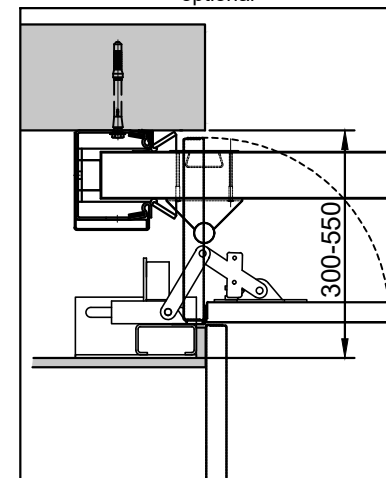

Deckenklappe "optional"

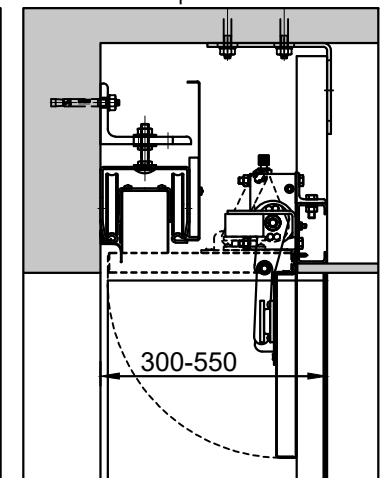

Alle Angaben und Abbildungen unverbindlich. Technische Änderungen vorbehalten. Abweichende Abmessungen auf Anfrage.