

# Schiebetor EI<sub>2</sub> 90 C2 S<sub>a</sub> / S<sub>200</sub> (1- flügelig)

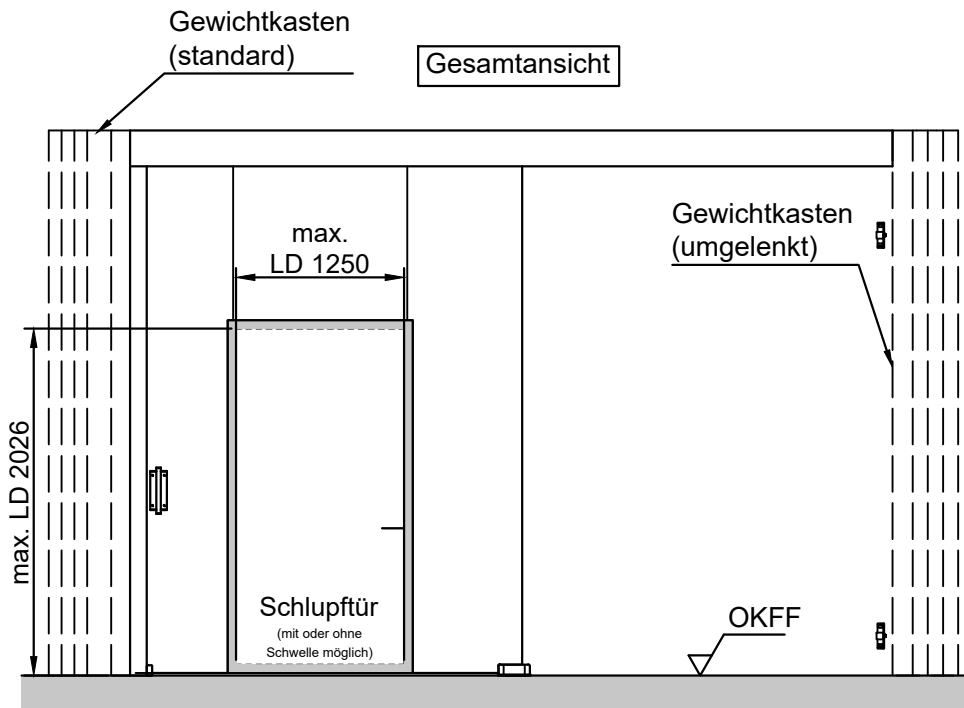

Vertikalschnitt

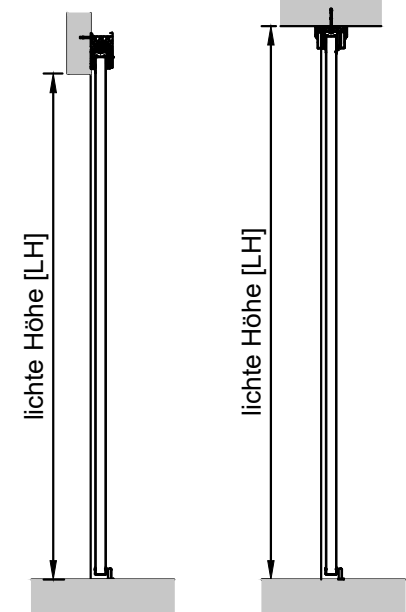

- Wandstärken / Wandarten:** (min. EI90)
- ≥ 175 bei Beton
  - ≥ 175 bei Mauerwerk
  - ≥ 200 bei Porenbeton
  - geschützte Tragkonstruktion aus Stahl

**In Absprache auch größere Ausführungen möglich!**

Zur detaillierten Planung bitte das Planungshandbuch verwenden!

Größentabelle				
Anforderung	LB [mm] max.	LH [mm] max.	Fläche [m <sup>2</sup> ] max.	Fugenlänge [m] max.
EI <sub>2</sub> 30 C2 S <sub>a</sub>	8700	5000	43,5	-
EI <sub>2</sub> 30 C2 S <sub>200</sub>	8700	5000	35,97*	23,99*

\* In Kombination mit Tür/en oder ohne Einlauf ändert sich der Wert! (siehe Planungshandbuch)

Gegengewicht standard Horizontalschnitt

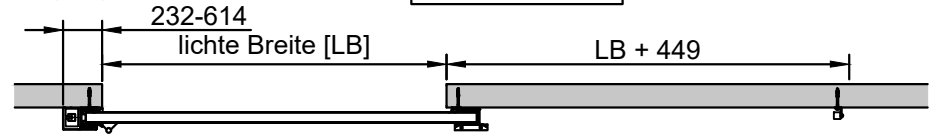

Gegengewicht umgelenkt

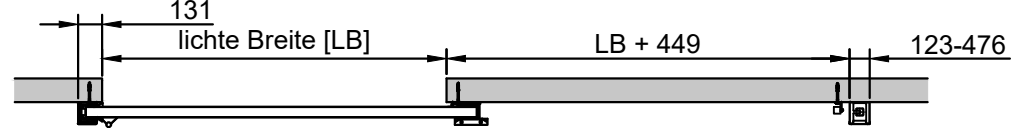

stumpfer Einlauf

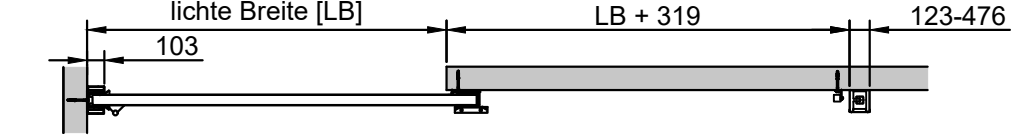

ohne Einlauf



Seitenklappe "optional"

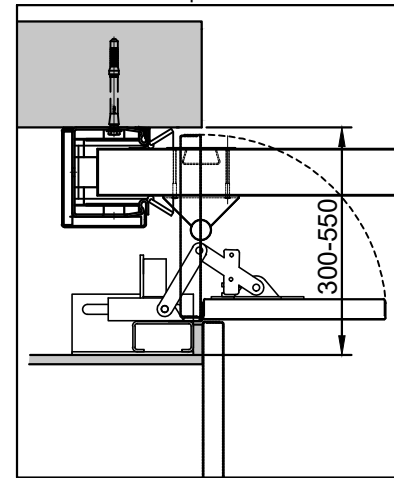

Deckenklappe "optional"

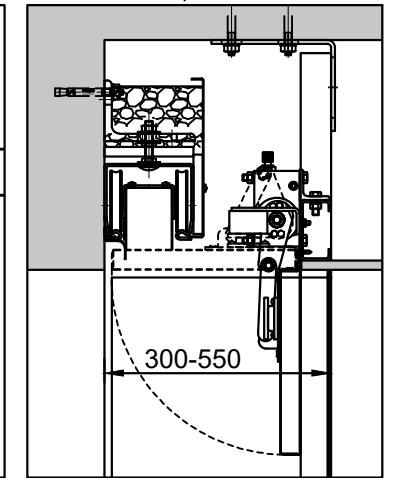

Alle Angaben und Abbildungen unverbindlich. Technische Änderungen vorbehalten. Abweichende Abmessungen auf Anfrage.